

# SCHNEPEL

Macht mein Möbel.

## S1 SK-2 | Möbel mit 2 Türen

### FEATURES SERIENMÄßIG

- Hochwertige Chromeinlagen in den Gehrungsverbindungen
- Verchromte Griffe (5 verschiedene Varianten)
- Von innen verstellbare AusgleichsfüÙe
- Ausziehbare, verstellbare Einlegeböden
- Türen verfügen über Selbsteinzug mit integrierter Softdämpfung
- Inklusive Infrarot-Verteiler zur Steuerung von 4 AV-Geräten bei geschlossenen Türen
- Zwei integrierte 4-fach Steckdosenleisten (=8 Steckplätze) in jedem Möbel
- Kabelmanagement: hochwertige Chrom-Kabeldurchführung im Oberboden; unsichtbare Verkabelung innerhalb des Möbels durch Kabeldurchlässe in den Trennwänden der Fächer und im Unterboden

### WEITERE OPTIONALE FEATURES MÖGLICH:

 Indirekte Beleuchtung

 Akustikstoff bespannte Fronten

 Schublade innen mit Selbsteinzug (max. 1 pro Fach, also 2 Stk.)

**NEU**

 Einfach an die Wand gehängt mit Wandmontage-Kit Nr. 1



### TECHNISCHE DATEN

#### MaÙe

Breite 1130 mm

Höhe 510 mm

Tiefe 480 mm

#### Belastbarkeit

Oberboden 90 kg

Auszüge 25 kg

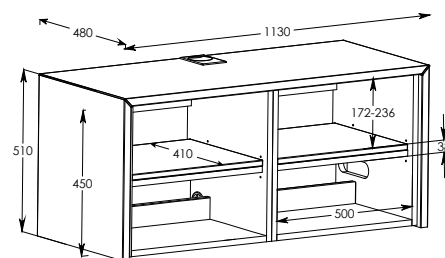

#### An alles gedacht:

Stoffbespannte Fronten\* (wahlweise in Schwarz, Weiß oder Silbergrau) garantieren einen optimalen Klang selbst bei geschlossener Klappe. Der obere Bereich bietet Platz für eine Soundbar, im unteren Teil befinden sich 3 Fächer für AV-Geräte und Zubehör. (\*müssen separat dazu bestellt werden)

### DEKORE



### LOGISTIK INFOS

VerpackungsmaÙe in mm  
L 1260 x B 605 x H 537  
Gewicht 55 kg

### AKUSTIKSTOFFE

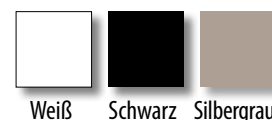

# SCHNEPEL



Macht mein Möbel.



## S1 SK-3 | Möbel mit 3 Türen

### FEATURES SERIENMÄßIG

- Hochwertige Chromeinlagen in den Gehrungsverbindungen
- Verchromte Griffe (5 verschiedene Varianten)
- Von innen verstellbare Ausgleichsfüße
- Ausziehbare, verstellbare Einlegeböden
- Türen verfügen über Selbsteinzug mit integrierter Softdämpfung
- Inklusive Infrarot-Verteiler zur Steuerung von AV-Geräten bei geschlossenen Türen
- Zwei integrierte 4-fach Steckdosenleisten (=8 Steckplätze) in jedem Möbel
- Kabelmanagement: hochwertige Chrom-Kabeldurchführung im Oberboden; unsichtbare Verkabelung innerhalb des Möbels durch Kabeldurchlässe in den Trennwänden der Fächer und im Unterboden

### WEITERE OPTIONALE FEATURES MÖGLICH:

-  Indirekte Beleuchtung
-  Akustikstoff bespannte Fronten
-  Einfach an die Wand gehängt mit Wandmontage-Kit Nr. 2 **NEU**

-  Drehbare Säule mit TV-Halterung
-  Drehbare Säule mit TV-Halterung elektr.
-  Schublade innen mit Selbsteinzug (max. 1 pro Fach, also 3 Stk.)



### LOGISTIK INFOS

Verpackungsmaße in mm  
L 1790 x B 600 x H 570  
Gewicht 75 kg



### TECHNISCHE DATEN

#### Maße

Breite	1667 mm
Höhe	510 mm
Tiefe	480 mm

#### Belastbarkeit

Oberboden	90 kg
Auszüge	25 kg

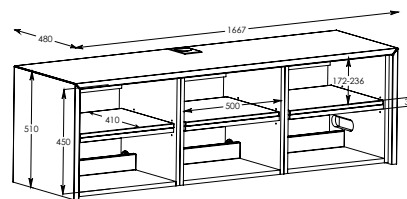

### An alles gedacht:

Stoffbespannte Fronten\* (wahlweise in Schwarz, Weiß oder Silbergrau) garantieren einen optimalen Klang selbst bei geschlossener Klappe. Der obere Bereich bietet Platz für eine Soundbar, im unteren Teil befinden sich 3 Fächer für AV-Geräte und Zubehör. (\*müssen separat dazu bestellt werden)

### DEKORE



### AKUSTIKSTOFFE

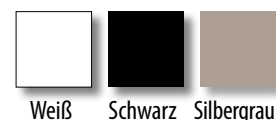

## Technische Daten

### SK-2

Abmessungen in mm  
H 510 x B 1130 x T 480

Belastbarkeit Oberboden 90 kg  
Belastbarkeit Auszüge 25 kg

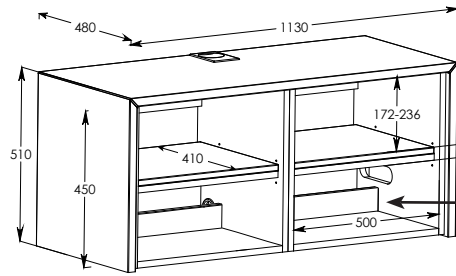

Bei Entnahme der hinteren Kabelwand beträgt die untere Fachinnentiefe immer 430 mm (Das gilt für alle Modelle)

### SK-3

Abmessungen in mm  
H 510 x B 1667 x T 480

Belastbarkeit Oberboden 90 kg  
Belastbarkeit Auszüge 25 kg

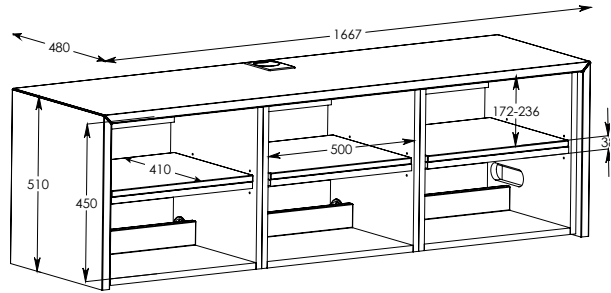

### MK

Abmessungen in mm  
H 510 x B 1667 x T 480

Belastbarkeit Oberboden 90 kg  
Belastbarkeit Auszüge 25 kg

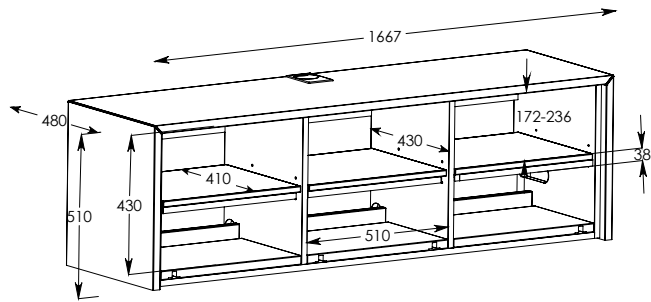

### MK Sound

Abmessungen in mm  
H 510 x B 1667 x T 480

Belastbarkeit Oberboden 90 kg  
Belastbarkeit Einlegeboden 25 kg

für Soundbars bis max. B 1500 x H 200 x T 215

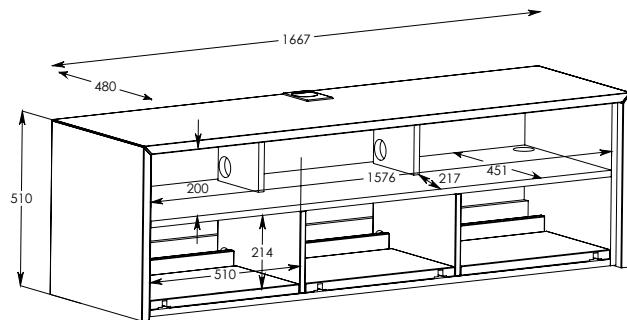

### MK-1

Abmessungen in mm  
H 510 x B 2205 x T 480

Belastbarkeit Oberboden 90 kg  
Belastbarkeit Auszüge 25 kg

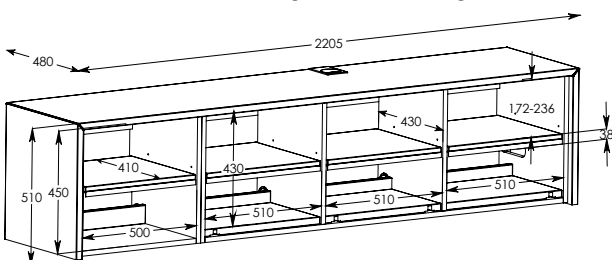

### MK-2

Abmessungen in mm  
H 510 x B 2743 x T 480

Belastbarkeit Oberboden 90 kg  
Belastbarkeit Auszüge 25 kg

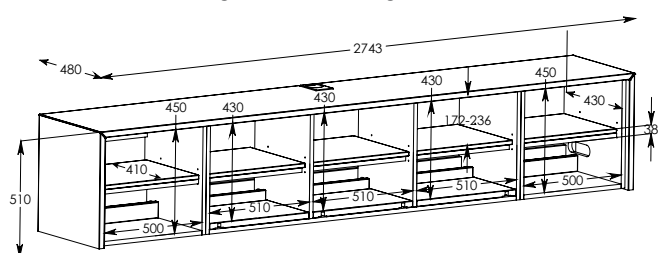

Alle Maße sind ca.-Maße!

## WECHSELSPIEL VOLLER IDEEN

Individualität zählt: Es stehen elf ausdrucksvolle Materialien für die Planung des Korpus und der Fronten zur Auswahl, aus denen das Möbelstück individuell gefertigt wird. Doch damit nicht genug! Weitere Dekore können bei uns angefragt werden. Auch Sonderanfertigungen sind auf Anfrage möglich.

### Hochglanz-Weiß

Klassisch und kombinationsfreudig mit glänzender Oberfläche.

### Cuba Libre

Trendfarbe mit glänzender Oberfläche.

### Echt Schiefer

Wir verwenden für unsere Schiefer-Möbel echtes Steinfurnier aus spaltbarem Schiefergestein. Die spaltraue Oberfläche und die wechselnden Farbspiele in den einzelnen Steinschichten machen jedes Blatt zu einem Unikat. Abweichungen in Farbe und Struktur, sowie Erzeinschlüsse sind aufgrund der Einzigartigkeit des Naturprodukts normal und gewollt. Aus diesem Grund können die rechts gezeigte Abbildung, als auch die Produktmuster lediglich hinweisend sein. Ein Material für alle, die das Besondere lieben.

### Pasadena

Der Trend: Altholz. Unsere mit Echtholz furnierte Oberfläche zeichnet sich aus durch den Natureffekt von verwittertem, sonnengebleichtem Holz. Die gehackte, sehr unregelmäßige Oberfläche mit tiefen Einschlügen, Dellen und Farbdifferenzen machen die spannende Haptik aus. Das Dekor für alle Individualisten.

### Eiche Echtholz

Echtholz ist und bleibt stets aktuell. Seine natürliche Schönheit und die Lebendigkeit der Maserung ist ein Beweis für echtes Stilempfinden und die Freude am Schönen. Wir setzen auf die zeitlose Eiche.

### NEU Nussbaum Montana

Diese Oberfläche ist Walnuss Massivholz nachempfunden und zeichnet sich besonders durch einen Glanz-Matt-Effekt aus. Durch diese leichte Struktur erhält das Dekor die naturnahe Haptik.

Hinweis: Die S1 Modelle MK-2, sowie LB-2 und LB-2 Sound können leider nicht mit einem durchgehenden Oberboden in Beton Optik oder Echt Schiefer gefertigt werden. Sollten Sie eine dieser Versionen wünschen, so kontaktieren Sie uns bitte. Wir beraten Sie gern.

Kombinieren Sie auf [www.schnepel-konfigurator.de](http://www.schnepel-konfigurator.de)

### Hochglanz-Schwarz

Edel und modern mit glänzender Oberfläche.

### NEU Hochglanz-Umbra

Ein etwas dunklerer, grau-brauner Farbton mit glänzender Oberfläche, der sich hervorragend mit anderen Uni-Farben, aber auch hellen Holzönen kombinieren lässt.

### Beton Optik

Sieht aus wie Beton. Fühlt sich an wie Beton. Unsere Beton Optik ist innenarchitektonisch hochspannend und besticht mit ihrer realistischen Oberfläche, in der sich Lufteinschlüsse und Farbdifferenzen befinden. Ein Material für Puristen.

### Eiche sägerau

Unser Eiche sägerau ist besonders mit Uni-Farbtönen kombiniert ein Hingucker. Die Authentik-Oberfläche sorgt für eine natürliche Haptik, sodass keine Wünsche offen bleiben.

### NEU Eiche antik

Brandneu und höchst kombinationsfreudig: das 6mm starke Eichenfurnier unserer Oberfläche, 'Eiche antik' erhält durch einen aufwändigen Produktionsprozess seine moderne gräuliche Verfärbung. Von Stamm zu Stamm sind leichte Farbsprünge erkennbar, die die Oberfläche noch spannender und individueller machen. Unser Furnier beinhaltet zudem Astlöcher, welche die Natürlichkeit des Holzes unterstreichen. Mit Naturwachs versiegelt, behält die Oberfläche Ihren natürlichen mattschimmernden Charakter und ist trotzdem geschützt.

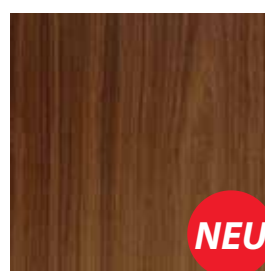
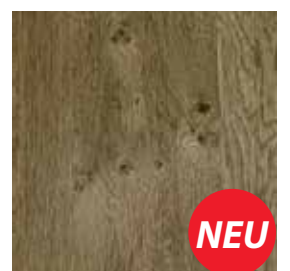
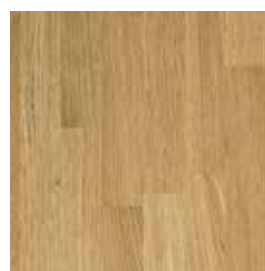
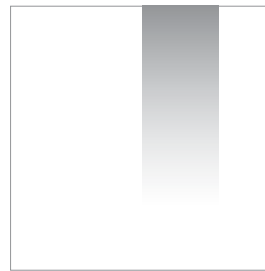

Gerne senden wir Ihnen Muster zu.

# ALLES IM **GRIFF**



01

Hochwertiger Touch-In Griff.  
Chrom glänzend.  
(Wenn keine andere Wahl getroffen wird,  
setzen wir diesen Griff serienmäßig ein.)



02

In klarer, reduzierter Formensprache:  
der Relinggriff.  
Chrom glänzend.  
Art.-Nr. 64961



03

Zeitgemäße Optik garantiert:  
aufgesetzter Design-Griff.  
Chrom glänzend.  
Art.-Nr. 64962



04

Eine edle, betont zurückhaltende  
Lösung: die Griffleiste.  
Chrom glänzend.  
(Diesen Griff setzen wir serienmäßig  
bei Fronten mit Stoffbespannung ein.)  
Art.-Nr. 64963



05

Mit extravaganter Haptik:  
der extra breite Trend-Griff.  
Chrom glänzend.  
Art.-Nr. 64964